

PRODUKTDATABLAD

DL SLIM ALU DN 180 17 W 3000 K WT

DOWNLIGHT SLIM ALU | Flade downlights med ekstern driver og aluminiumhus



Anvendelsesområder

- Direkte udskiftning af armaturer med kompaktør
- Generel belysning
- Offentlige områder
- Trapper
- Gangarealer
- Foyerer
- Butikker

Produktfordele

- Meget lav monteringsdybde takket være den flade profil på armaturhuset
- Lav installationsdybde
- Høj effektivitet
- Energibesparelser på op til 60% sammenlignet med armaturer med kompaktør
- Meget ensartet lys
- Funktionelt design
- Ekstern driver der nemt kan udskiftes
- 5 års garanti

Produktegenskaber

- Solidt armaturhus i hvid aluminium
- Smal synlig ramme



- Diffuser fremstillet i opal PMMA

TEKNISKE DATA

ELEKTRISKE DATA

Nominal wattforbrug	17,00 W
Nominal spænding	220...240 V
Forsynings frekvens	50...60 Hz
Nominal strømstyrke	155 mA
Startstrøm	10 A
Startstrømtid T sub h50 / sub	400 µs
Maks. armaturantal pr. gruppeafbry B16 A	16
Maks. armaturantal pr. gruppeafbry C10 A	14
Maks. armaturantal pr. gruppeafbry C16 A	23
Cos Phi (effektfaktor)	> 0,5
Total harmonisk forvrængning	< 20 %
Beskyttelsesklasse	II
Drifttilstand	Electronic control gear (ECG)

Fotometriske data

Lumen	1350 lm
Belysningseffektivitet	80 lm/W
Farvetemperatur	3000 K
Farvetemperaturer	Varm hvid
Farvegengivelsesindex	> 80
Standard afvigelse af farvetemperaturen	< 6 sdc _m
Lysstyrke	-
Flimmerværdi (Pst LM)	-
Måleværdi for stroboskopiske effekter (SVM)	-
Fotobiologisk sikkerhedsgruppe i EN62778	RG0
Fotobiologisk sikkerhedsgruppe i EN62471	RG0
Udstrålingsvinkel	120 °

0.5	1.48 1.52	E(0°) 1884 E(C90) 56.0° 165 E(C0) 56.6° 157
1.0	2.97 3.03	E(0°) 471 E(C90) 56.0° 41 E(C0) 56.6° 39
1.5	4.45 4.55	E(0°) 209 E(C90) 56.0° 18 E(C0) 56.6° 17
2.0	5.93 6.07	E(0°) 118 E(C90) 56.0° 10 E(C0) 56.6° 10
2.5	7.41 7.58	E(0°) 75 E(C90) 56.0° 7 E(C0) 56.6° 6
3.0	8.90 9.10	E(0°) 52 E(C90) 56.0° 5 E(C0) 56.6° 4
Distance [m]	Cone diameter [m]	Illuminance [lx]
— C0/C180 (Half beam angle [°]: 113.2°) — C90/C270 (Half beam angle [°]: 112.0°)		

LDC typ cone

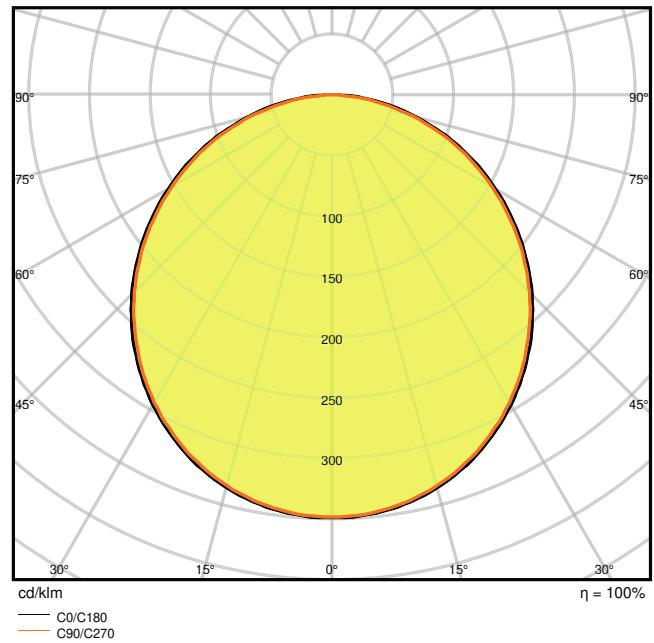

LDC typ polar

DIMENSIONER & VÆGT

Diameter	192,00 mm
Højde	23,00 mm
Produktvægt	280,00 g

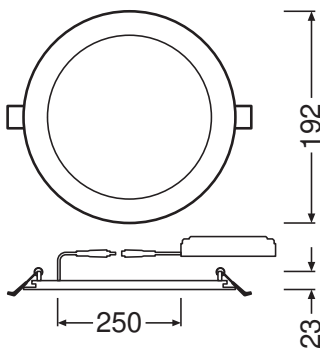

MATERIALER & FARVER

Produktfarve	Hvid
Armaturomhus farve	Hvid
Materiale	Aluminum
Afdækningsmateriale	Polymethylmethacrylate (PMMA)
Lysregulende overfaldemateriale	PMMA
Glødetrådstest, jævnfør IEC 60695-2-12	650 °C
Kviksølvindhold	0.0 mg

ANVENDELSE & MONTERING

Omgivelsestemperatur	-20...+40 °C
Temperatur ved opbevaring	-30...+70 °C
Type forbindelse	Værktøjsterminal 2-pol
Beskyttelsestype	IP20
Beskyttelsesklasse IK (stødsikker) [PIM]	IK03
Dæmpbar	No
Monteringstype	Recessed
Monteringssted	Loft / Væg
Anvendelse	Indendørs
Monteringsdiameter	180 mm
Monteringsdybde	40 mm
LED-modul, udskifteligt	Kan ikke skiftes ud
Med lyskilde	Ja

Levetid

Levetid L70/B50 @ 25 °C	50000 h
Levetid L80/B10 @ 25 °C	30000 h
Levetid L90/B10 @ 25 °C	15000 h
Antal tænd/sluk	50000

FORKOBLING

Udgangsstrøm	330 mA
ECG - ripple current	≤ 10 %
ECG - længde	120 mm
ECG - bredde	42 mm
ECG - højde	28 mm















CERTIFIKATER & STANDARDER

Standarder	CE / CB
Begrænset overflade temperatur	Nej
Boldsikker	Nej

YDERLIGERE PRODUKTDATA

Antal lyskilder	Not relevant
-----------------	--------------

DOWNLOADS

Documenter og certifikater	
	User instruction
	Addon Technical Information
	On-Pack-Info
	Declarations Of Conformity CE
	Declarations Of Conformity UKCA
Fotometriske- og lysdesign filer	
	IES file (IES)
	LDT file (Eulumdat)
	ULD file (DIALux)
	ROLF file (RELUX)
	UGR file (UGR table)
	LDC typ cone
	LDC typ polar
CAD/BIM filer	
	BIM_Revit_3D
	CAD_STEP_3D

Udbudstekster



Tender documents

LOGISTISKE DATA

Produktkode	Pakningsstørrelse (antal/enhed)	Dimensioner (længde x bredde x højde)	Bruttovægt	Volumen
4058075063921	Folding box 1	47 mm x 195 mm x 195 mm	345.00 g	1.79 dm ³
4058075063938	Shipping box 10	495 mm x 210 mm x 210 mm	3787.00 g	21.83 dm ³

Den nævnte produktkode beskriver mindste ordremængde, der kan bestilles. En leveringsenhed kan indholde et eller flere enkelte produkter. Ved ordreafgivelse bestiller man én eller flere leveringsenheder.

Referencer/links

- Se mere om garanti på www.ledvance.dk/garanti

ANSVARFRASKRIVELSE

Ret til ændringer uden varsel. Fejl og undladelser undtaget. Sørg altid for at bruge den seneste udgivelse.